

Recommandations pour une bonne utilisation de l'éclairage public

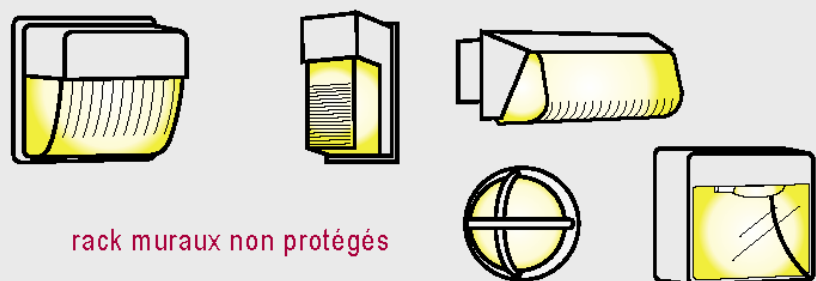

lampadaires et projecteurs horizontaux
mauvaise orientation



rack muraux non protégés

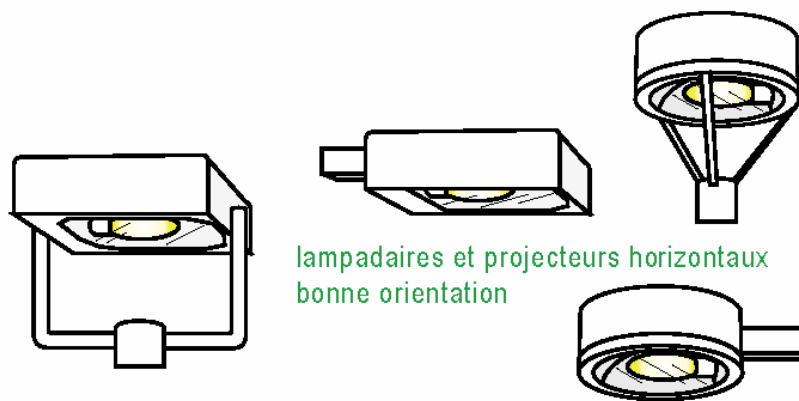

lampadaires et projecteurs horizontaux
bonne orientation

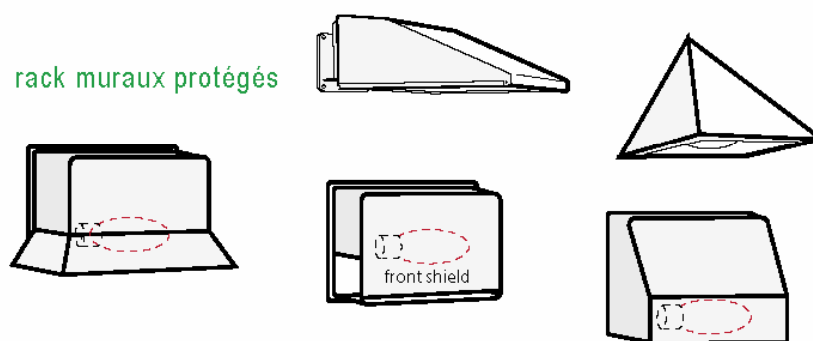

rack muraux protégés

Déconseillé

Les installations produisant une lumière éblouissante
ou qui éclairent les zones non fréquentées la nuit
Les projecteurs horizontaux
Les lampadaires avec ampoules à nu
Les luminaires partant du sol et dirigés vers le zénith

Recommandé

Les installations qui privilégient la lumière canalisée
plutôt qu'un éclairage en halo
Les projecteurs dirigés vers le sol
Les lampadaires avec ampoules parfaitement
protégées

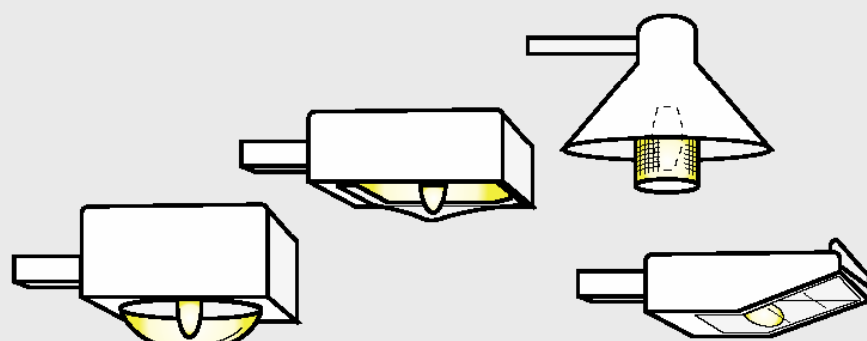

lampadaires décoratifs
non protégés / ampoule directement visible

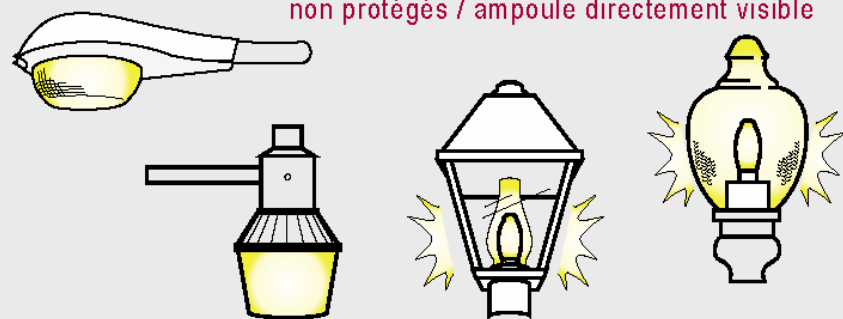

lampe décorative
non protégée

Lampadaire
Boule



éclairages partant du sol
mal orientés

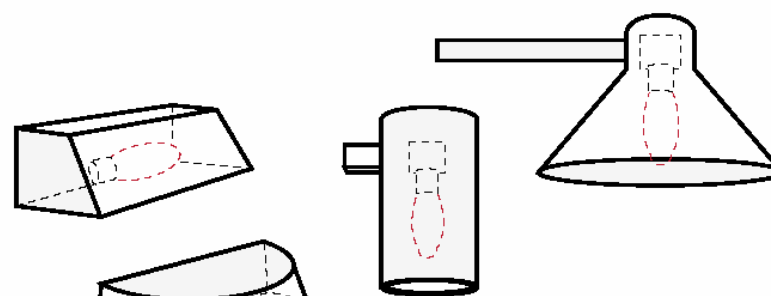
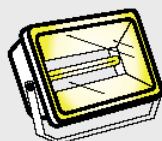

lampadaires décoratifs
protégés

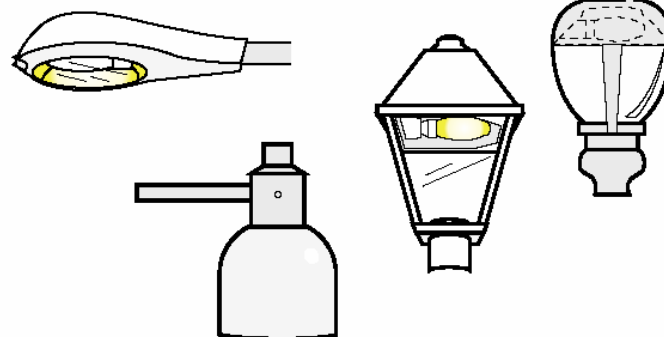

Lampadaire décoratif contemporain

lampe décorative
protégée

